

第19回 都筑区シングルスオープン バドミントン選手権大会

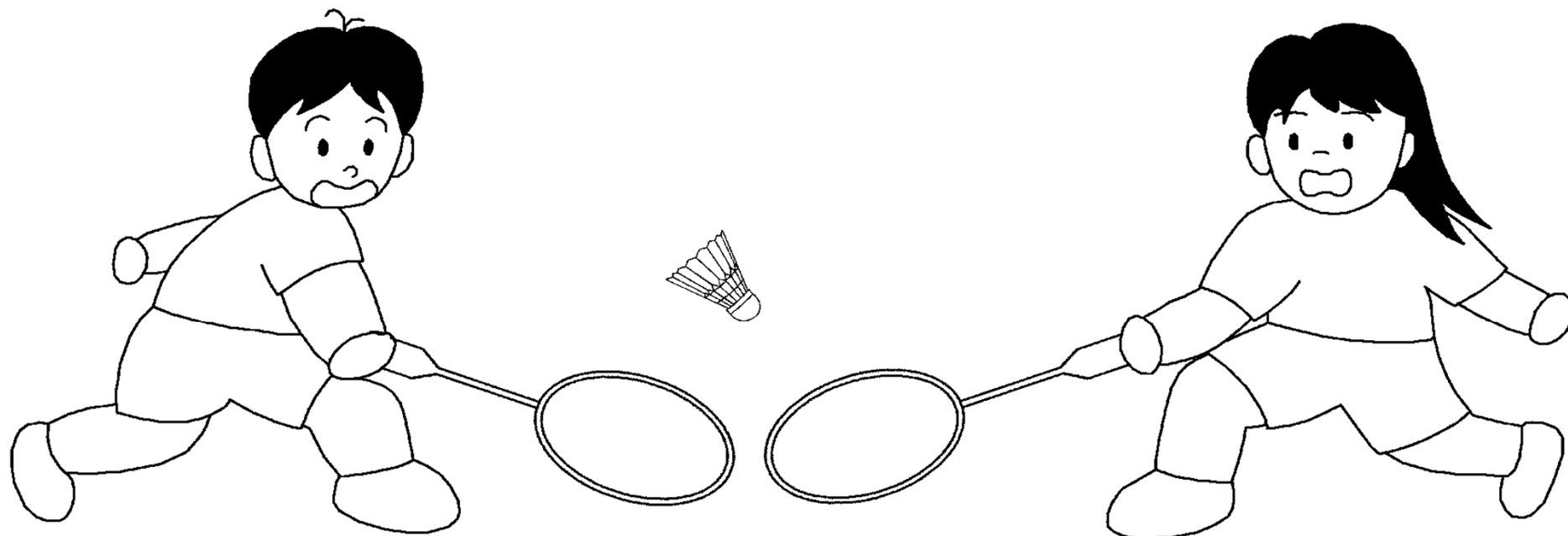

主催・主管
後援

都筑区バドミントン協会
都筑区体育協会・都筑区役所

会場
開催日

都筑スポーツセンター
平成26年2月2日(日)

第19回 都筑区シングルスバドミントン選手権大会・成績

都筑区バドミントン協会

平成26年 2月2日 都筑スポーツセンター

種 目	優 勝	準優勝	三 位		参加数
男子単1部	藤野 紘史 (T. O. W I V E R)	西村 昭彦 (T. O. W I V E R)	恒川 翔太 (T Z)	上野 悟史 (T e a m J o k e r)	1 6
男子単2部	米澤 徹朗 (S R C)	吉田 大樹 (ドロップス)	石原 健司 (一般)	加藤 慶太郎 (にゃんにゃん)	2 5
男子単3部	中尾 知由 (ガンナーズ)	中里 翔太 (あられ)	秦泉寺 悠矢 (サレジオ学院高)	片本 了平 (つづきッズ)	3 2
男子単4部	大林 悠起 (サレジオ学院中)	安倍 誉仁 (T Z - H)	林 恭平 (聖光学院中)		9
男子単5部	薄葉 清和 (P A D)	野本 政和 (S. F. B e s t : 1)	日野 裕人 (早渕中)	森山 勇希 (早稲田中)	2 4
男子 40歳以上単	加藤 博 (緑・B C)	大木 弘久 (ラッキー)			7
男子 50歳以上単	尾崎 真也 (ソニー厚木)	永瀬 康生 (TKスペシャル)	村松 利之 (一般)		9
男子 60歳以上単	黒崎 二男 (S. F. B e s t : 1)	前田 訓司 (D 3)			6
女子単1部	牛王 博美 (一般)	志村 瑠璃子 (ドロップス)	中村 恵子 (ファーストレグルス)		4
女子単2部	小野 亜希子 (千代田クラブ)	稲葉 明希 (H 4)			6
女子単3部	佐藤 綾香 (湘南塾)	溝口 美穂里 (アサヒビール)			6
女子単4部	清瀬 藍子 (早渕中)	木島 瑞生 (茅ヶ崎中)	宮崎 資子 (東山田中)	増本 美江 (荏田レグルス)	2 4

大会 役員

大会 顧問：志村 一郎(都筑区体育協会会長)

中村 香織(都筑区区長)

大会 会長：黒崎 二男(都筑区バドミントン協会会長)

大会 委員長：林 直樹 (// 理事長)

副委員長：持増 信昭(// 副理事長)

野本 政和(// 副理事長)

大会実行委員長：持増 信昭(// 副理事長)

総務 委員長：持増 信昭

副委員長：薄葉 清和

競技 委員長：稲葉 明希

副委員長：加藤 博、恒川 翔太、米澤 徹朗、菅原 健司、古川 達雄

審判 委員長：志村 瑠璃子

副委員長：池袋 直人、宮良 英男、永安 由美子、海老原 弘樹、

佐々木 卓大

記録 委員長：野本 政和

委員：家田 治朗

※以下の該当者は次回の大会より以下の通り昇格します。

男子： 2部優勝者⇒1部へ、3部優勝者、準優勝者⇒2部へ、4部優勝者、準優勝者⇒3部へ、
5部優勝者⇒4部へ

女子： 2部優勝者⇒1部へ、3部優勝者、準優勝者⇒2部へ、4部優勝者・準優勝者⇒3部へ

※参加数

総計168名 (男子128名、女子40名)、内 棄権者男子6名 女子1名

各クラブ・代表/監督/選手 各位

先日開催された「第19回都筑区シングルスバドミントン選手権大会」では、ご健闘下さいまして本当にご苦労さまでした。

ここに、会員皆様の熱戦の記録を送付します。どうぞ各クラブの皆様で回覧されて、本大会を振り返ると共に次大会の前進のために参考にして頂ければ幸いです。

第19回 都筑区シングルスオープンバドミントン選手権大会

H26.2.2 於:都筑スポーツセンター

注意事項

1. 今大会の運営は、競技委員会Cグループが行います。
2. 今大会は、全種目ともに3位決定戦は行いません。
3. 試合開始時刻に遅れると棄権となりますので放送に注意して下さい。
4. 本大会はラリーポイント制(21点3ゲーム)にて行います。
女子1部以外のブロックリーグ戦は延長ゲーム無しとします。
トーナメント戦と女子1部は延長ゲーム有りとします。
5. 「1ゲームと2ゲームの間」と「2ゲームと3ゲームの間」、2分間を超えないインターバル認めます。
→ コーチングOK、アドバイスOK、コートから離れることができます。
6. 棄権者が出た場合、所属クラブの責任者又は代理の方は速やかに本部に申し出て下さい。
7. 各種目の優勝者及び準優勝者を表彰しますので、該当者は表彰式に出席してください(写真撮影あり)。
8. ユニフォームの着用については、日本協会審査合格品を限度として下さい。

9. 審判について
*主審について→1巡目のみ本部より指名します。
2巡目以降は、敗者審判とします。
*線審→1巡目のみ本部より指名します。
2巡目以降は前の試合の勝者、敗者より1名ずつ出て担当して下さい。
10. 更衣室は整理・整頓を心掛けて、次の利用者の迷惑とならないように使用しましょう。
11. 貴重品は、各自で責任を持って管理して下さい。
12. ゴミ(特にペットボトル)は、各自で必ず持ち帰るようご協力よろしくお願いします。
13. 観覧席及びトイレは、汚さない様に十分注意して下さい。
14. 会場内においては、携帯電話の電源を切るか、マナーモードに設定して下さい。
15. ゲーム機・電子機器等の充電に施設の電源を使用しないで下さい。
16. 放送室は役員専用とします。他の方は入室しないで下さい。

@タイムテーブル(予定です)

	第一体育室 (1コート~6コート) かっこ内は通し番号。通し番号順に行います。								第二体育室 (7コート~9コート) かっこ内は通し番号。通し番号順に行います。			
08:30	(1) WS4-A-1	(2) WS4-B-1	(3) WS4-C-1	(4) WS4-D-1	(5) WS4-E-1	(6) WS4-F-1	(1) MS5-A-1	(2) MS5-B-1	(3) MS5-C-1			
09:00	(7) WS4-G-1	(8) WS4-H-1	(9) MS4-A-1	(10) MS4-B-1	(11) MS4-C-1	(12) MS3-1	(4) MS5-D-1	(5) MS5-E-1	(6) MS5-F-1			
09:30	(13) MS3-2	(14) MS3-3	(15) MS3-4	(16) MS3-5	(17) MS3-6	(18) MS3-7	(7) MS5-G-1	(8) MS5-H-1	(9) WS3-A-1			
10:00	(19) MS3-8	(20) MS3-9	(21) MS3-10	(22) MS3-11	(23) MS3-12	(24) MS3-13	(10) WS3-B-1	(11) MS5-A-2	(12) MS5-B-2			
10:30	(25) MS3-14	(26) MS3-15	(27) MS3-16	(28) WS4-A-2	(29) WS4-B-2	(30) WS4-C-2	(13) MS5-C-2	(14) MS5-D-2	(15) MS5-E-2			
11:00	(31) WS4-D-2	(32) WS4-E-2	(33) WS4-F-2	(34) WS4-G-2	(35) WS4-H-2	(36) MS4-A-2	(16) MS5-F-2	(17) MS5-G-2	(18) MS5-H-2			
11:30	(37) MS4-B-2	(38) MS4-C-2	(39) MS3-17	(40) MS3-18	(41) MS3-19	(42) MS3-20	(19) WS3-A-2	(20) WS3-B-2	(21) MS5-A-3			
12:00	(43) MS3-21	(44) MS3-22	(45) MS3-23	(46) MS3-24	(47) WS4-A-3	(48) WS4-B-3	(22) MS5-B-3	(23) MS5-C-3	(24) MS5-D-3			
12:30	(49) WS4-C-3	(50) WS4-D-3	(51) WS4-E-3	(52) WS4-F-3	(53) WS4-G-3	(54) WS4-H-3	(25) MS5-E-3	(26) MS5-F-3	(27) MS5-G-3			
13:00	(55) MS4-A-3	(56) MS4-B-3	(57) MS4-C-3	(58) MS3-25	(59) MS3-26	(60) MS3-27	(28) MS5-H-3	(29) WS3-A-3	(30) WS3-B-3			
13:30	(61) MS3-28	(62) MS2-1	(63) MS2-2	(64) MS2-3	(65) MS2-4	(66) MS2-5	(31) 50MS-A-1	(32) 50MS-B-1	(33) 50MS-C-1			
14:00	(67) MS2-6	(68) MS2-7	(69) MS2-8	(70) MS2-9	(71) WS4-1	(72) WS4-2	(34) MS5-1	(35) MS5-2	(36) MS5-3			
14:30	(73) WS4-3	(74) WS4-4	(75) MS4-1	(76) MS3-29	(77) MS3-30	(78) WS1-1	(37) MS5-4	(38) (WS3-決勝)	(39) WS2-A-1			
15:00	(79) WS1-2	(80) 40MS-A-1	(81) 40MS-A-2	(82) 40MS-B-1	(83) MS1-1	(84) MS1-2	(40) WS2-B-1	(41) 60MS-A-1	(42) 60MS-B-1			
15:30	(85) MS1-3	(86) MS1-4	(87) MS1-5	(88) MS1-6	(89) MS1-7	(90) MS1-8	(43) MS5-5	(44) MS5-6	(45) 50MS-A-2			
16:00	(91) WS4-5	(92) WS4-6	(93) (MS4-決勝)	(94) (MS3-決勝)	(95) MS2-10	(96) MS2-11	(46) 50MS-B-2	(47) 50MS-C-2	(48) WS2-A-2			
16:30	(97) MS2-12	(98) MS2-13	(99) MS2-14	(100) MS2-15	(101) MS2-16	(102) MS2-17	(49) WS2-B-2	(50) (MS5-決勝)	(51) 60MS-A-2			
17:00	(103) (WS4-決勝)	(104) WS1-3	(105) WS1-4	(106) 40MS-A-3	(107) 40MS-A-4	(108) 40MS-B-2	(52) 60MS-B-2	(53) 50MS-A-3	(54) 50MS-B-3			
17:30	(109) MS1-9	(110) MS1-10	(111) MS1-11	(112) MS1-12	(113) MS2-18	(114) MS2-19	(55) 50MS-C-3	(56) WS2-A-3	(57) WS2-B-3			
18:00	(115) MS2-20	(116) MS2-21	(117) (WS1-5)	(118) (WS1-6)	(119) 40MS-A-5	(120) 40MS-A-6	(58) 60MS-A-3	(59) 60MS-B-3	(60) 50MS-1			
18:30	(121) 40MS-B-3	(122) MS1-13	(123) MS1-14	(124) MS2-22	(125) MS2-23		(61) (WS2-決勝)	(62) (60MS-決勝)	(63) (50MS-決勝)			
19:00	(126) (40MS-決勝)	(127) (MS1-決勝)	(128) (MS2-決勝)									
19:30												

- ☆男子単1部 = MS1
- ☆男子単2部 = MS2
- ☆男子単3部 = MS3
- ☆男子単4部 = MS4
- ☆男子単5部 = MS5
- ☆40歳以上男子単 = 40MS
- ☆50歳以上男子単 = 50MS
- ☆60歳以上男子単 = 60MS
- ★女子単1部 = WS1
- ★女子単2部 = WS2
- ★女子単3部 = WS3
- ★女子単4部 = WS4

○:各種目最終戦

男子シングルス 1部

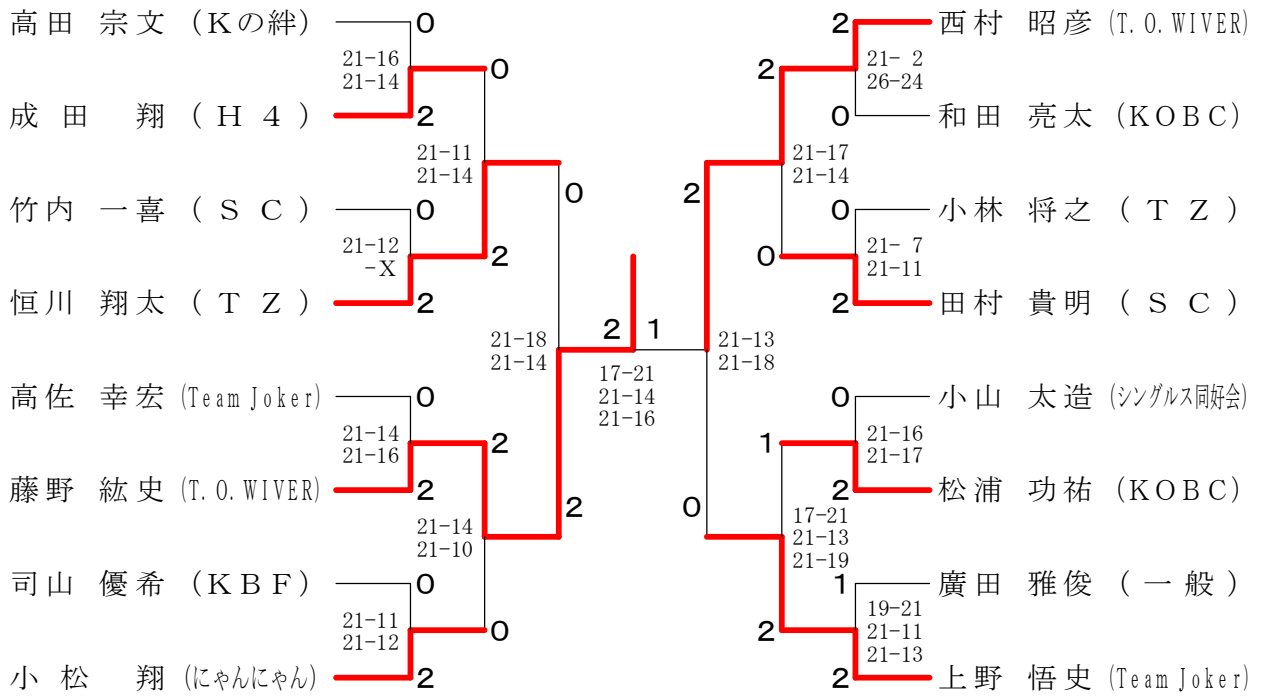

男子シングルス 2部

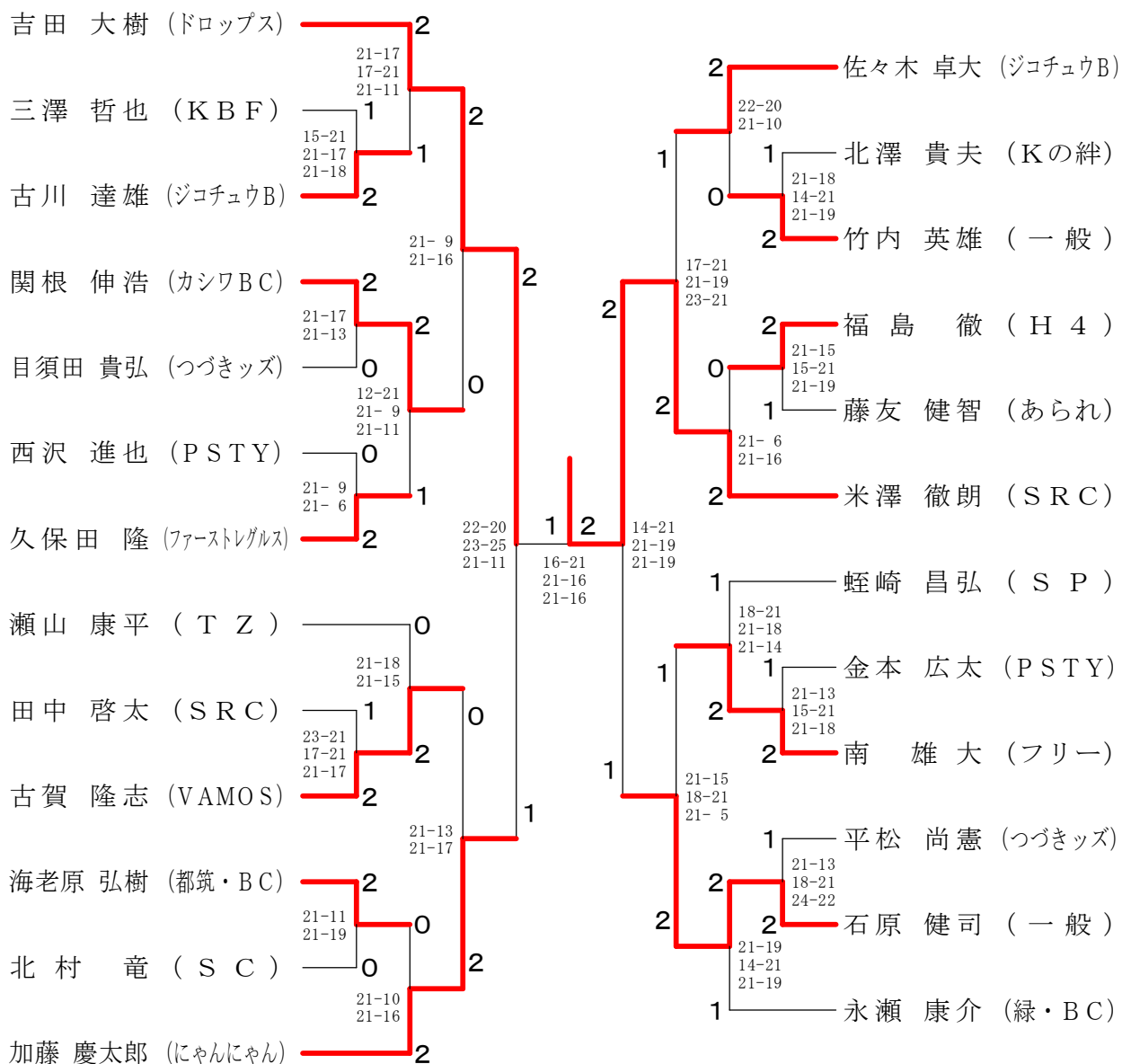

男子シングルス 3部

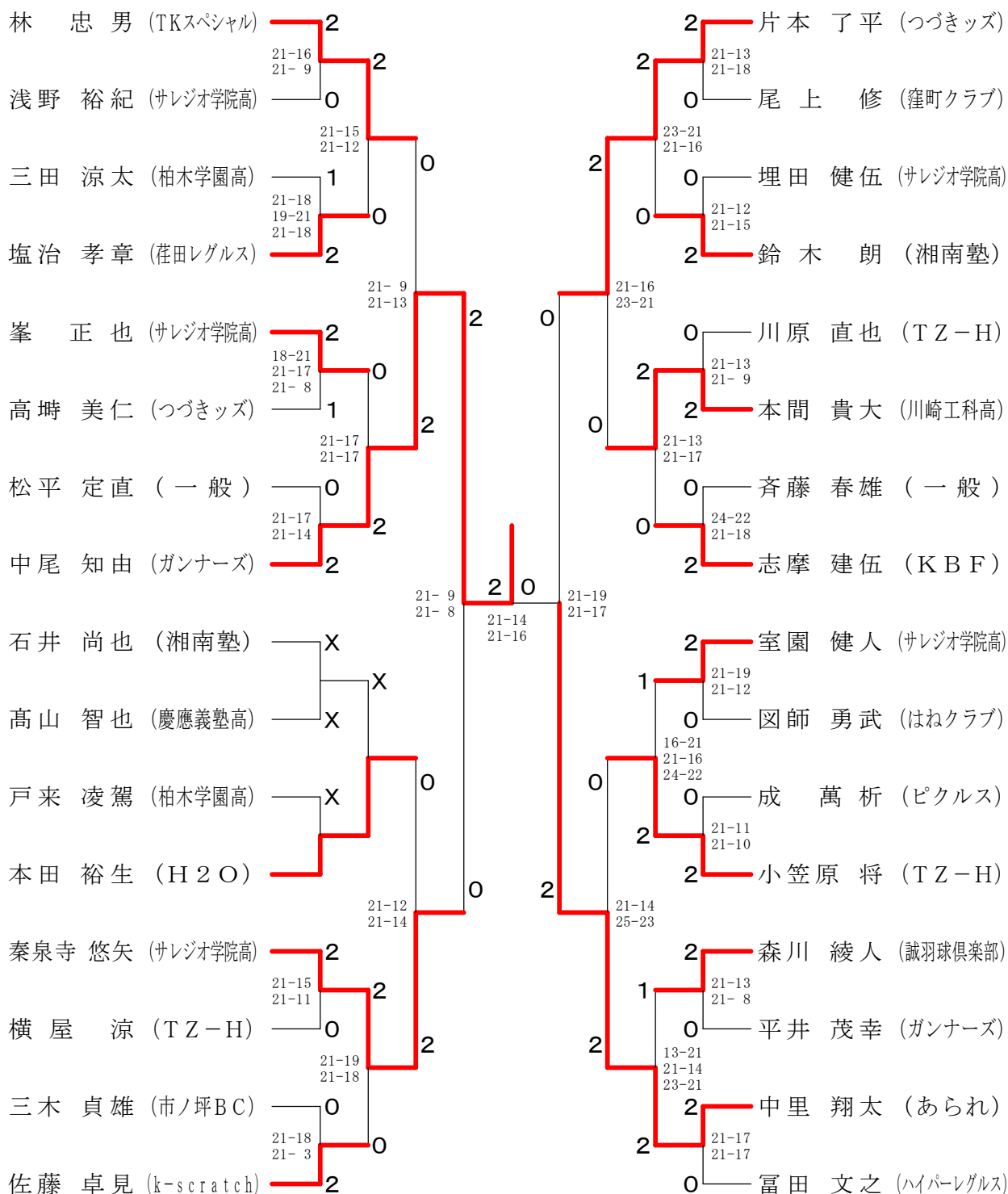

男子シングルス 4部 A ブ ロ ッ ク	家 田	大 林	野 沢	勝 敗	順 位
家田 治朗 (ガンナーズ)		× 15-21 19-21	○ 21- 2 21- 5	M 1-1 G 2-2 P 76-49	2
大林 悠起 (サレジオ学院中)	○ 21-15 21-19		○ 21- 6 21- 9	M 2-0 G 4-0 P 84-49	1
野沢 綾馬 (茅ヶ崎中)	× 2-21 5-21	× 6-21 9-21		M 0-2 G 0-4 P 22-84	3

男子シングルス 4部 B ブ ロ ッ ク	安 倍	上 田	宮 迫	勝 敗	順 位
安倍 誉仁 (TZ-H)		○ 21-14 21-14	○ 11-21 21-11 21-17	M 2-0 G 4-1 P 95-77	1
上田 翔吾 (茅ヶ崎中)	× 14-21 14-21		× 10-21 14-21	M 0-2 G 0-4 P 52-84	3
宮迫 玄 (ガンナーズ)	× 21-11 11-21 17-21	○ 21-10 21-14		M 1-1 G 3-2 P 91-77	2

男子シングルス 4部 C ブ ロ ッ ク	西 村	林	椿	勝 敗	順 位
西村 徹郎 (ガヌーズ)		× 9-21 12-21	○ 21-18 21-14	M 1-1 G 2-2 P 63-74	2
林 恭平 (聖光学院中)	○ 21- 9 21-12		○ 21-11 21- 9	M 2-0 G 4-0 P 84-41	1
椿 将之 (茅ヶ崎中)	× 18-21 14-21	× 11-21 9-21		M 0-2 G 0-4 P 52-84	3

男子シングルス 4部 決勝トーナメント

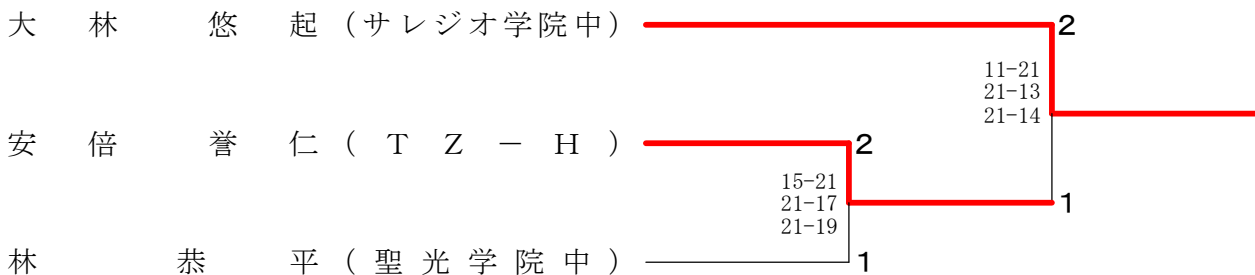

男子シングルス5部 Aブロック	野本	杉浦	林	勝敗	順位
野本 政和 (S. F. Best1)		○ 21-10 21-5	○ -X	M 2-0 G 4-0 P 84-15	1
杉浦 励 (早洵中)	× 10-21 5-21		○ -X -X	M 1-1 G 2-2 P 15-42	2
林 佑真 (茅ヶ崎中)	× X-	× X- X-		M 0-2 G 0-4 P 0-42	3

男子シングルス5部 Bブロック	南塚	山本	佐々木	勝敗	順位
南塚 天志 (茅ヶ崎中)		× 11-21 10-21	× 9-21 18-21	M 0-2 G 0-4 P 48-84	3
山本 新 (早洵中)	○ 21-11 21-10		× 21-17 18-21 20-21	M 1-1 G 3-2 P 101-80	2
佐々木 陽大 (早洵中)	○ 21-9 21-18	○ 17-21 21-18 21-20		M 2-0 G 4-1 P 101-86	1

男子シングルス5部 Cブロック	横山	岩岡	太田	勝敗	順位
横山 慎平 (S. F. Best1)		○ 21-6 21-6	× 19-21 16-21	M 1-1 G 2-2 P 77-54	2
岩岡 巳楽 (早洵中)	× 6-21 6-21		× 13-21 11-21	M 0-2 G 0-4 P 36-84	3
太田 拓 (早洵中)	○ 21-19 21-16	○ 21-13 21-11		M 2-0 G 4-0 P 84-59	1

男子シングルス5部 Dブロック	森山	岡庭	室岡	勝敗	順位
森山 勇希 (早稲田中)		○ 21-18 21-15	○ 21-9 21-9	M 2-0 G 4-0 P 84-51	1
岡庭 司 (早洵中)	× 18-21 15-21		○ 21-6 21-13	M 1-1 G 2-2 P 75-61	2
室岡 亮祐 (茅ヶ崎中)	× 9-21 9-21	× 6-21 13-21		M 0-2 G 0-4 P 37-84	3

男子シングルス5部 Eブロック	薄葉	武田	伊藤	勝敗	順位
薄葉 清和 (PAD)		○ 21-11 21-5	○ 21-11 21-12	M 2-0 G 4-0 P 84-39	1
武田 稜成 (早洵中)	× 11-21 5-21		× 11-21 7-21	M 0-2 G 0-4 P 34-84	3
伊藤 一 (S. F. Best1)	× 11-21 12-21	○ 21-11 21-7		M 1-1 G 2-2 P 65-60	2

男子シングルス5部 Fブロック	神谷	千田	加藤	勝敗	順位
神谷 駿介 (早洵中)		○ 21-6 21-8	○ 21-14 21-7	M 2-0 G 4-0 P 84-35	1
千田 拓実 (早洵中)	× 6-21 8-21		× 17-21 15-21	M 0-2 G 0-4 P 46-84	3
加藤 聖大 (茅ヶ崎中)	× 14-21 7-21	○ 21-17 21-15		M 1-1 G 2-2 P 63-74	2

男子シングルス5部 Gブロック	小泉	林	古池	勝敗	順位
小泉 博 (S. F. Best1)		○ 21-14 21-8	○ 21-12 21-10	M 2-0 G 4-0 P 84-44	1
林 優樹 (早洵中)	× 14-21 8-21		× 15-21 21-19 14-21	M 0-2 G 1-4 P 72-103	3
古池 智祐 (茅ヶ崎中)	× 12-21 10-21	○ 21-15 19-21 21-14		M 1-1 G 2-3 P 83-92	2

男子シングルス5部 Hブロック	前原	横山	日野	勝敗	順位
前原 理希 (茅ヶ崎中)		× 18-21 21-13 15-21	× 11-21 7-21	M 0-2 G 1-4 P 72-97	3
横山 修平 (早洵中)	○ 21-18 13-21 21-15		× 13-21 8-21	M 1-1 G 2-3 P 76-96	2
日野 裕人 (早洵中)	○ 21-11 21-7	○ 21-13 21-8		M 2-0 G 4-0 P 84-39	1

男子シングルス 5部 決勝トーナメント

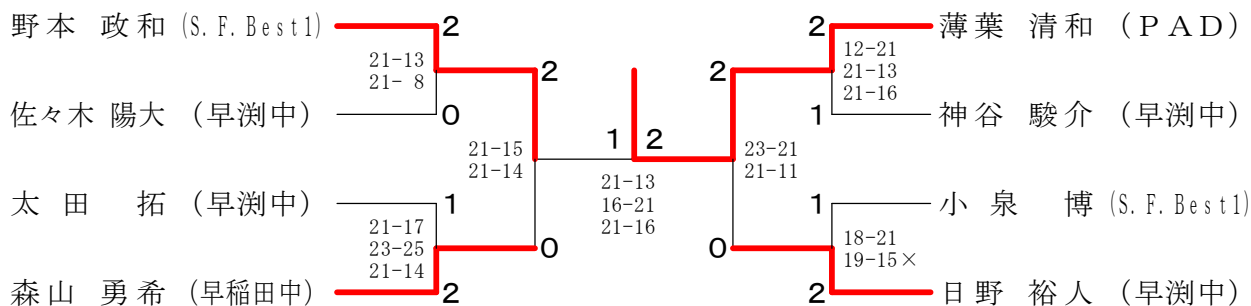

男子40歳以上シングルス A ブ ロ ッ ク	加 藤	大 嶋	西 村	菅 原	勝 敗	順 位
加 藤 博 (緑・BC)		○ -X	○ 21-14 21- 8	○ -X	M 3-0 G 6-0 P 126-22	1
大 嶋 亮介 (カシワBC)	×		×	△ X-X	M 0-2 G 0-4 P 0-84	X
西 村 英樹 (パートナー)	×	○ 14-21 8-21		○ -X	M 2-1 G 4-2 P 106-42	2
菅 原 健司 (荏田レグルス)	×	△ X-X	×		M 0-3 G 0-4 P 0-84	X

男子40歳以上シングルス B ブ ロ ッ ク	大 木	前 村	林	勝 敗	順 位
大 木 弘久 (ラッキー)		○ 21-20 21-16	○ 21-12 21-14	M 2-0 G 4-0 P 84-62	1
前 村 完 (カシワBC)	×		×	M 0-2 G 1-4 P 80-104	3
林 直 樹 (KOB C)	×	○ 21-11 20-21 21-12		M 1-1 G 2-3 P 88-86	2

男子40歳以上シングルス 決勝トーナメント

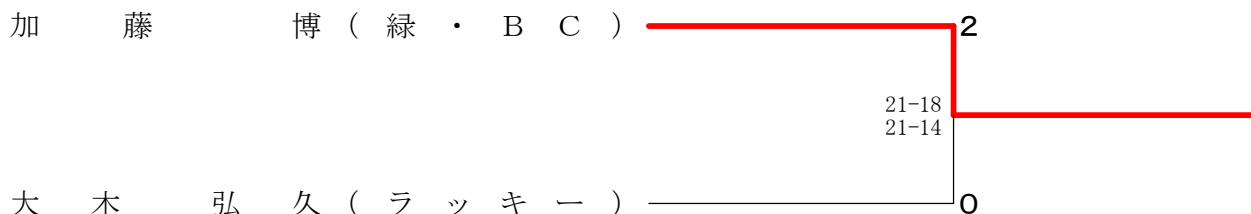

男子50歳以上シングルス A ブ ロ ッ ク	村 上	高 嶋	永 瀬	勝 敗	順 位
村上 英紀 (三菱電機相模)		○ 21- 8 21-10	× 20-21 16-21	M 1-1 G 2-2 P 78-60	2
高嶋 直人 (窪町クラブ)	× 8-21 10-21		× 10-21 13-21	M 0-2 G 0-4 P 41-84	3
永瀬 康生 (TKスペシャル)	○ 21-20 21-16	○ 21-10 21-13		M 2-0 G 4-0 P 84-59	1

男子50歳以上シングルス B ブ ロ ッ ク	森 田	尾 崎	持 増	勝 敗	順 位
森田 和明 (三菱電機相模)		× 12-21 14-21	○ 21-18 21-14	M 1-1 G 2-2 P 68-74	2
尾崎 真也 (ソニー厚木)	○ 21-12 21-14		○ 21-15 21-12	M 2-0 G 4-0 P 84-53	1
持増 信昭 (TZ-H)	× 18-21 14-21	× 15-21 12-21		M 0-2 G 0-4 P 59-84	3

男子50歳以上シングルス C ブ ロ ッ ク	小 杉	橋 本	村 松	勝 敗	順 位
小杉 光弘 (S. F. Best1)		× 20-21 19-21	× 9-21 14-21	M 0-2 G 0-4 P 62-84	3
橋本 佳巳 (健志台クラブ)	○ 21-20 21-19		× 21-20 19-21 19-21	M 1-1 G 3-2 P 101-101	2
村松 利之 (一般)	○ 21- 9 21-14	○ 20-21 21-19 21-19		M 2-0 G 4-1 P 104-82	1

男子50歳以上シングルス 決勝トーナメント

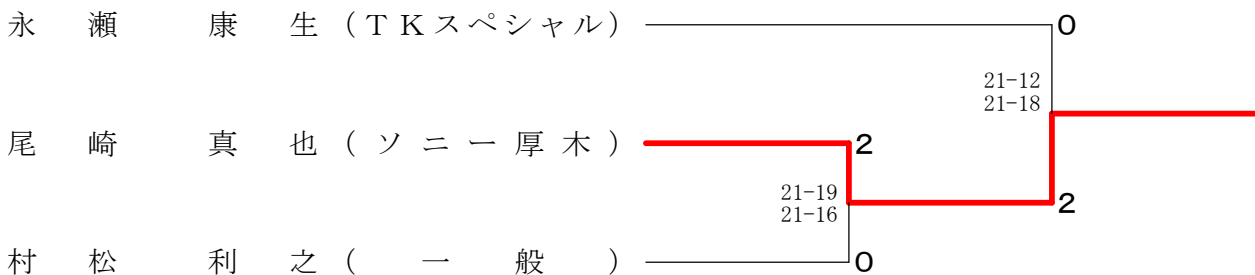

男子60歳以上シングルス A ブ ロ ッ ク	前 田	富 田	佐久間	勝 敗	順位
前田 訓司 (D 3)		○ 21-15 21-13	○ 21-15 21-13	M 2-0 G 4-0 P 84-56	1
富田 満雄 (窪町クラブ)	× 15-21 13-21		○ 21-13 21-16	M 1-1 G 2-2 P 70-71	2
佐久間 三雄 (荏田レグルス)	× 15-21 13-21	× 13-21 16-21		M 0-2 G 0-4 P 57-84	3

男子60歳以上シングルス B ブ ロ ッ ク	黒 崎	須 藤	斉 藤	勝 敗	順位
黒崎 二男 (S. F. Best 1)		○ 21-15 21- 9	○ 21- 7 21-16	M 2-0 G 4-0 P 84-47	1
須藤 道夫 (一 般)	× 15-21 9-21		○ 21-12 21-14	M 1-1 G 2-2 P 66-68	2
斉藤 公一 (T Z - H)	× 7-21 16-21	× 12-21 14-21		M 0-2 G 0-4 P 49-84	3

男子60歳以上シングルス 決勝トーナメント

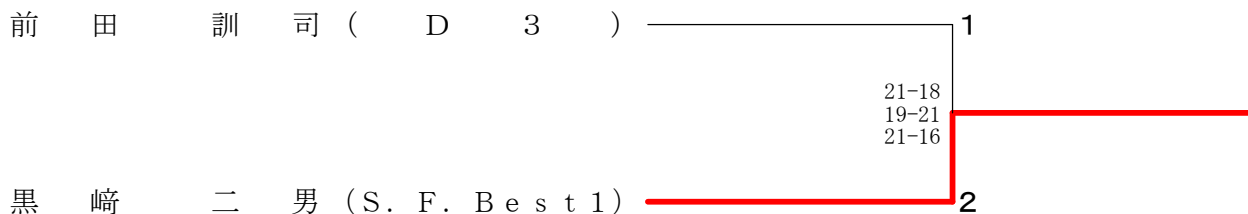

女子シングルス 1 部	牛 王	宮 原	中 村	志 村	勝 敗	順位
牛王 博美 (一 般)		○ 21-12 21-10	○ 21-13 21-10	○ 21-12 21-14	M 3-0 G 6-0 P 126-71	1
宮原 美保 (千代田クラブ)	× 12-21 10-21		× 9-21 8-21	× 16-21 21-17 14-21	M 0-3 G 1-6 P 90-143	4
中村 恵子 (ファーストレグルス)	× 13-21 10-21	○ 21- 9 21- 8		× 21-13 17-21 19-21	M 1-2 G 3-4 P 122-114	3
志村 瑠璃子 (ドロップス)	× 12-21 14-21	○ 21-16 17-21 21-14	○ 13-21 21-17 21-19		M 2-1 G 4-4 P 140-150	2

女子シングルス2部 Aブロック	稲葉	坂本	福田	勝敗	順位
稲葉 明希 (H4)		○ 21-14 21-13	○ 21-18 21-15	M 2-0 G 4-0 P 84-60	1
坂本 未来 (KBF)	× 14-21 13-21		○ 21-18 21-17	M 1-1 G 2-2 P 69-77	2
福田 史歩子 (ガンナーズ)	× 18-21 15-21	× 18-21 17-21		M 0-2 G 0-4 P 68-84	3

女子シングルス2部 Bブロック	内田	小野	松浦	勝敗	順位
内田 直美 (緑・BC)		× 13-21 12-21	○ 15-21 21-9 21-20	M 1-1 G 2-3 P 82-92	2
小野 亜希子 (千代田クラブ)	○ 21-13 21-12		○ 21-12 21-13	M 2-0 G 4-0 P 84-50	1
松浦 可奈 (KOB C)	× 21-15 9-21 20-21	× 12-21 13-21		M 0-2 G 1-4 P 75-99	3

女子シングルス2部 決勝トーナメント

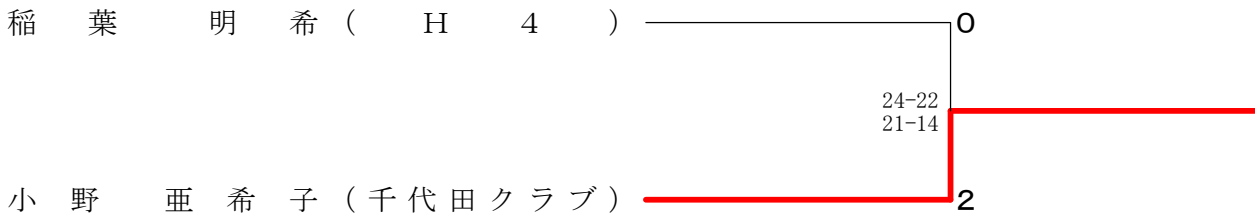

女子シングルス3部 Aブロック	永安	池袋	佐藤	勝敗	順位
永安 由美子 (荏田レグルス)		○ 21-16 21-17	× 9-21 9-21	M 1-1 G 2-2 P 60-75	2
池袋 美月 (荏田南中)	× 16-21 17-21		× 3-21 7-21	M 0-2 G 0-4 P 43-84	3
佐藤 綾香 (湘南塾)	○ 21-9 21-9	○ 21-3 21-7		M 2-0 G 4-0 P 84-28	1

女子シングルス 3部 B ブ ロ ッ ク	加 藤	石 渡	溝 口	勝 敗	順 位
加 藤 茜 (大和西高)		× X- X-	× X-	M 0-2 G 0-4 P 0-42	3
石 渡 香 帆 (茅ヶ崎中)	○ -X -X		× 21-16 17-21 16-21	M 1-1 G 3-2 P 54-58	2
溝 口 美 穂 里 (アサヒビール)	○ -X	○ 16-21 21-17 21-16		M 2-0 G 4-1 P 100-54	1

女子シングルス 3部 決勝トーナメント

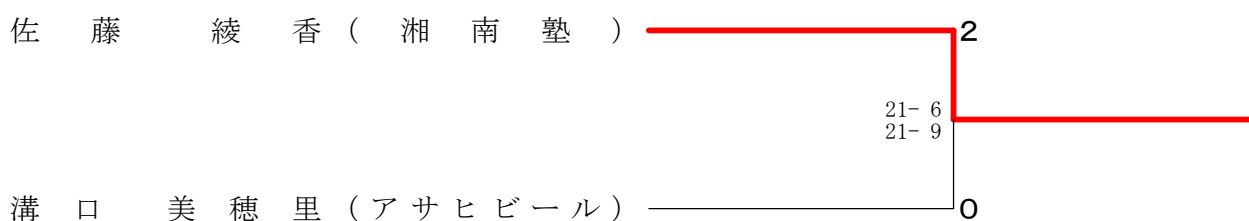

女子シングルス 4部 A ブ ロ ッ ク	増 本	富 樫	吉 田	勝 敗	順 位
増本 美江 (荏田レグルス)		○ 21-10 21- 4	○ 21-10 21- 6	M 2-0 G 4-0 P 84-30	1
富樫 里咲 (早洺中)	× 10-21 4-21		○ 21-16 18-21 21-19	M 1-1 G 2-3 P 74-98	2
吉田 萌乃 (茅ヶ崎中)	× 10-21 6-21	× 16-21 21-18 19-21		M 0-2 G 1-4 P 72-102	3

女子シングルス 4部 B ブ ロ ッ ク	一 瀬	服 部	大 槻	勝 敗	順 位
一瀬 麻帆 (NBC)		○ 21- 7 21- 8	○ 21-13 21-11	M 2-0 G 4-0 P 84-39	1
服部 桃果 (早洺中)	× 7-21 8-21		× 19-21 20-21	M 0-2 G 0-4 P 54-84	3
大槻 未紀 (茅ヶ崎中)	× 13-21 11-21	○ 21-19 21-20		M 1-1 G 2-2 P 66-81	2

女子シングルス4部 Cブロック	古川	片野	河野	勝敗	順位
古川 雅乃 (中川西中)		○ 21-12 21-10	○ 21-19 18-21 21-10	M 2-0 G 4-1 P 102-72	1
片野 花恵 (早渕中)	× 12-21 10-21		× 15-21 14-21	M 0-2 G 0-4 P 51-84	3
河野 夕紀穂 (茅ヶ崎中)	× 19-21 21-18 10-21	○ 21-15 21-14		M 1-1 G 3-2 P 92-89	2

女子シングルス4部 Dブロック	木島	日下	大野	勝敗	順位
木島 瑞生 (茅ヶ崎中)		○ 21- 8 21-11	○ 21-17 21-12	M 2-0 G 4-0 P 84-48	1
日下 莉那 (早渕中)	× 8-21 11-21		× 7-21 7-21	M 0-2 G 0-4 P 33-84	3
大野 萌依 (NBC)	× 17-21 12-21	○ 21- 7 21- 7		M 1-1 G 2-2 P 71-56	2

女子シングルス4部 Eブロック	宮崎	田中	熊井	勝敗	順位
宮崎 資子 (東山田中)		○ 21-15 21-10	○ 21- 7 21- 6	M 2-0 G 4-0 P 84-38	1
田中 悠李 (早渕中)	× 15-21 10-21		○ 21-16 20-21 21-20	M 1-1 G 2-3 P 87-99	2
熊井 めぐみ (早渕中)	× 7-21 6-21	× 16-21 21-20 20-21		M 0-2 G 1-4 P 70-104	3

女子シングルス4部 Fブロック	佐山	菅野	古川	勝敗	順位
佐山 春奈 (NBC)		○ 21-10 21-10	○ 21-18 21-11	M 2-0 G 4-0 P 84-49	1
菅野 美音 (早渕中)	× 10-21 10-21		○ 21-13 18-21 21-12	M 1-1 G 2-3 P 80-88	2
古川 日菜 (茅ヶ崎中)	× 18-21 11-21	× 13-21 21-18 12-21		M 0-2 G 1-4 P 75-102	3

女子シングルス4部 Gブロック	田川	中村	渡辺	勝敗	順位
田川 愛菜 (茅ヶ崎中)		○ 23-21 21-12	○ 21-16 21- 9	M 2-0 G 4-0 P 86-58	1
中村 水優 (早渕中)	× 21-23 12-21		○ 21-12 21-17	M 1-1 G 2-2 P 75-73	2
渡辺 もえ (東山田中)	× 16-21 9-21	× 12-21 17-21		M 0-2 G 0-4 P 54-84	3

女子シングルス4部 Hブロック	清瀬	池田	野村	勝敗	順位
清瀬 藍子 (早渕中)		○ 21- 3 21- 4	○ 21-12 21- 4	M 2-0 G 4-0 P 84-23	1
池田 奈々子 (茅ヶ崎中)	× 3-21 4-21		× 19-21 21-18 14-21	M 0-2 G 1-4 P 61-102	3
野村 彩夏 (NBC)	× 12-21 4-21	○ 21-19 18-21 21-14		M 1-1 G 2-3 P 76-96	2

女子シングルス4部 決勝トーナメント

